

暮らし、イロドル

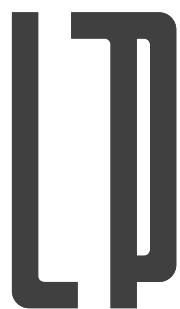

Life on Products

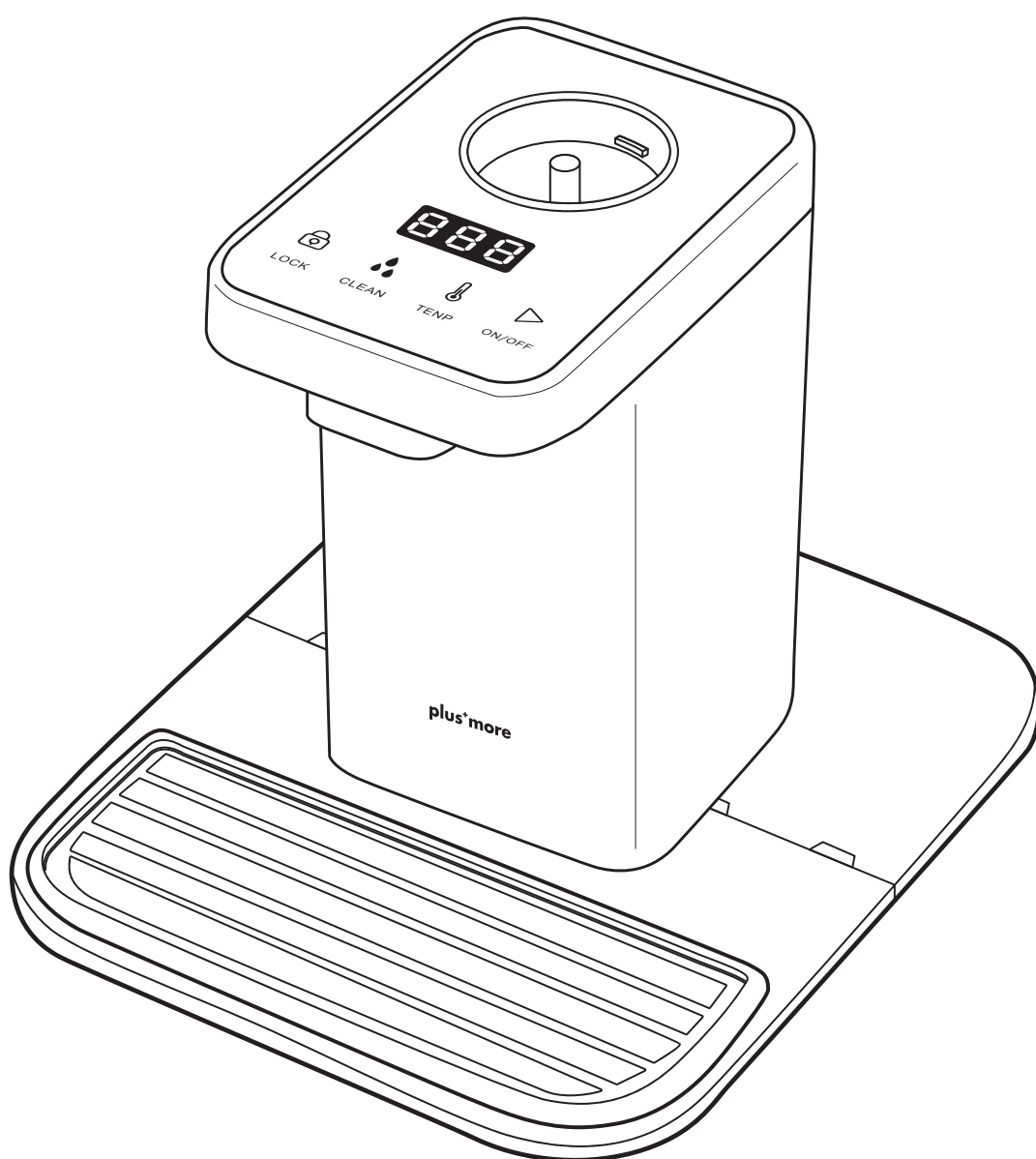

plus+more

MO-SK003 取扱説明書

ペットボトル式
ホットウォーターサーバー

この度は、弊社の製品をお買い上げいただきまして、誠にありがとうございます。
お使いになる前に必ずこの「取扱説明書」をよくお読みのうえ、正しくお使いください。
お読みになった後は、大切に保管してください。

もくじ

| | | |
|--------|---------------|--------|
| はじめに | もくじ・特長 | 1ページ |
| | 各部名称 | 2ページ |
| | 取扱い上のご注意 | 3ページ |
| | 使用上のご注意とお願い | 3ページ |
| | 安全上のご注意 | 4～5ページ |
| 使い方 | ご使用前の準備 | 4～7ページ |
| | インジケーターと操作パネル | 8ページ |
| | ご使用方法 | 9ページ |
| | お手入れ方法 | 9ページ |
| | 保管方法 | 10ページ |
| 困ったときは | 故障かな？ | 10ページ |
| | アフター販売 | 11ページ |
| | アフターサービス | 12ページ |
| | カスタマーサポートセンター | 12ページ |
| | 仕様 | 13ページ |
| | 保証書 | 裏表紙 |

特長

温度選択をした後、わずか2秒でお湯を供給。

忙しい朝や時間のない時でもすぐにご使用いただけます。

50度、70度、90度の中から用途に合わせてお好みに温度調節が可能。

コーヒーから即席麺など、様々なシーンでご使用いただけます。

誤作動を防止するチャイルドロック機能を搭載

お子様のいるご家庭でも安心。コンセントに差し込むと電源オンと同時にLOCK状態になり、LOCKボタンを2秒間長押しするとロックを解除できます。

クリーンモードを搭載

10秒間水を循環させ、内部に溜まった水を排出して清潔さを保ちます。

また、ペットボトルを外した状態で行なうと内部のすべての水を排出することも可能です。

最大2Lまでのペットボトルへ対応可能。

転倒防止ベースを使用することで最大2Lまでのペットボトルへ対応可能。

各部名称

本体

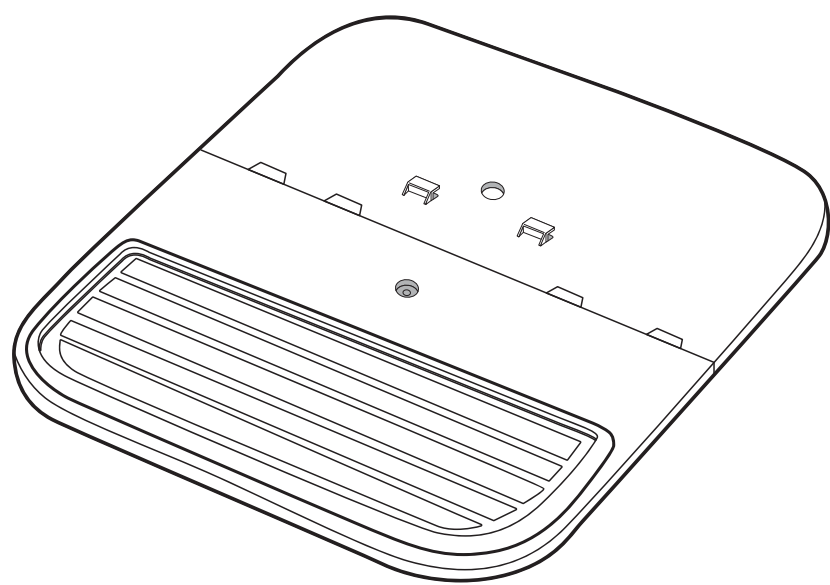
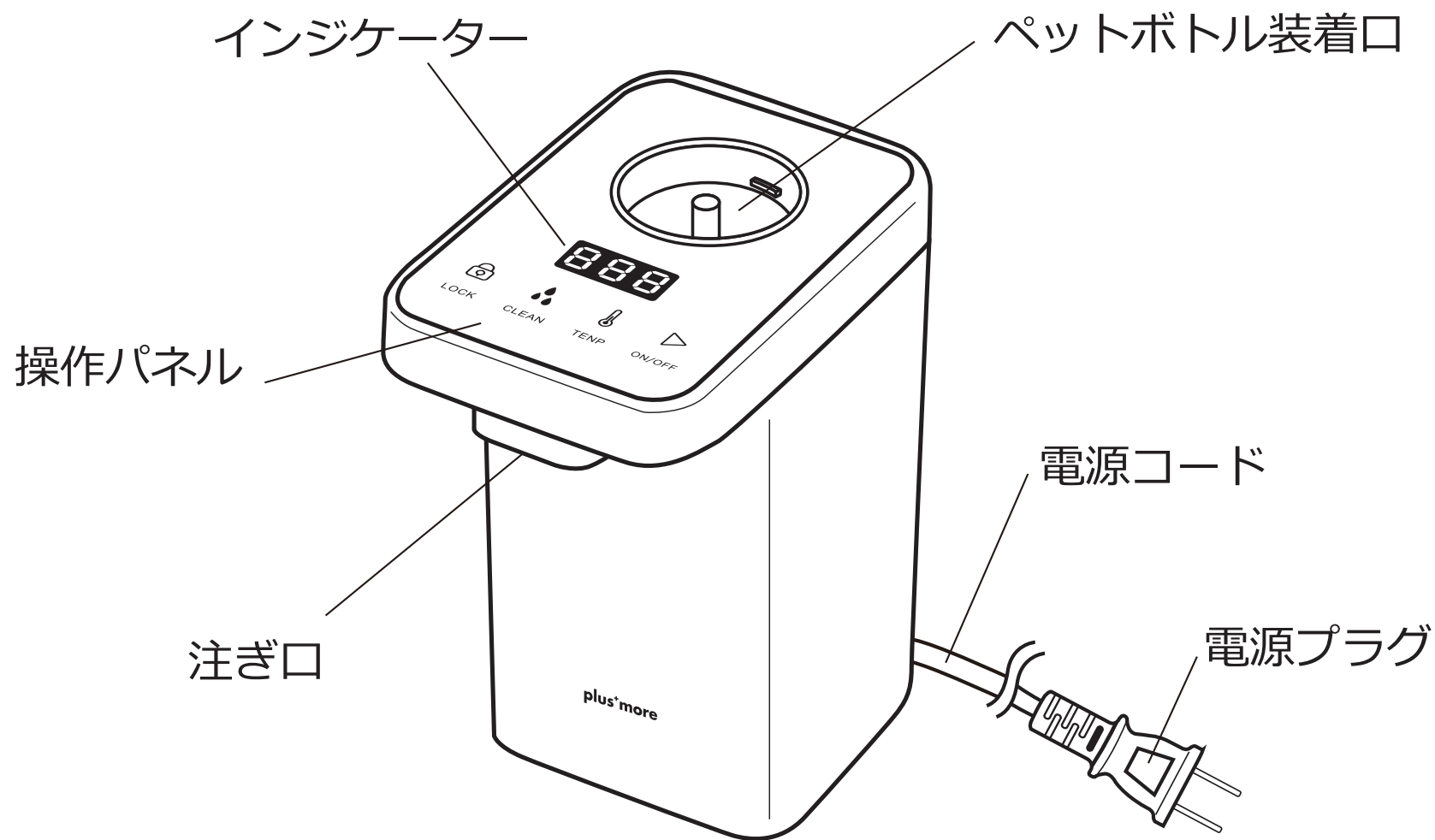

転倒防止ベース

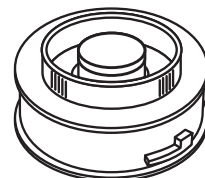

ボトルキャップコネクター28mm

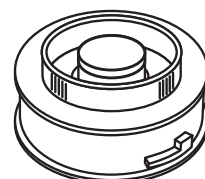

ボトルキャップコネクター30mm



転倒防止ベース用ネジ

取扱上のご注意

- **使用後は電源プラグが抜いてあり、注ぎ口が十分に冷めていることを確認したのち、お手入れ方法（9ページ）に沿ってお手入れを行なってください。**

汚れたり、濡れたりしたまま放置するとカビ・サビ・故障の原因となります。
※本体は水で洗えません。

- **酸性又はアルカリ性の洗剤の使用は避けてください。**

腐食や変質の原因となります。

- **急激な衝撃を与えたり、運転停止直後に水等をかけて急冷しないでください。**

故障、製品のゆがみ、やけど、ケガ、思わぬ事故の原因となります。

使用上のご注意とお願い

- **直射日光のあたるところや暖房器具の近くに置かないでください。**

変形・変質や故障の原因となります。

- **本体の上に物をのせたり、乗ったりしないでください。**

転倒による本体の破損・故障の原因となります。

- **初めてご使用になる時はクリーンモードで試運転してください。**

クリーンモードの使用方法（8ページ）に沿って試運転してください。

- **材質が薄いペットボトルはご使用になれません。**

設置時に水があふれたりこぼれたりする原因となります。

- **口をつけたペットボトルを直接使用しないでください。**

ペットボトル装着口に雑菌が繁殖する原因となります。





- **水以外の液体で使用しないでください。**

故障の原因となります。











安全上のご注意 必ずお守りください

本製品は家庭用です。業務用や調理目的以外には、ご使用にならないでください。

本製品を安全に使用していただくため、使用前に「安全上のご注意」を必ずお読みになり、十分理解していただいたうえで、使用を開始してください。

| | | |
|---|--|--|
|  警告 | 誤った取扱いをすると、人が死亡または重傷を負う可能性が想定される内容を示します。 | |
|  注意 | 誤った取扱いをすると、人が障害を負ったり、物的損害の発生が想定される内容を示します。 | |
| 絵表示の例 |  このような表示は「禁止」を示します。 |  このような表示は「強制」を示します。 |

警告

| | |
|---|--|
| 修理技術者以外の方は、絶対に分解したり、改造・修理を行なわないでください。  発火したり、異常動作してケガをすることがあります。 禁止 | 小さなお子様・お身体の不自由な方だけで使用しないでください。  故障・やけど・ケガ・感電のとなります。 禁止 |
| 用途以外の使い方をしないでください。  ケガ・故障・火災の原因となります。 禁止 | 幼児の手の届くところでのご使用はおやめください。  故障・やけど・ケガ・感電のとなります。 禁止 |
| 落としたり、割れたりした本体は使用しないでください。  ケガ・変形・火災の原因となります。 禁止 | 本体を水につける、水をかける、直接水を入れるなどはしないでください。  本体内部に水が入り込み、火災・感電・ショートの原因となります。 禁止 |
| 濡れた手で電源プラグを抜き差ししないでください。  感電してケガをすることがあります。 禁止 | 定期的に電源プラグのホコリを掃除してください。  ホコリがたまると湿気などで絶縁不良となり、火災の原因となります。 強制 |
| お手入れは必ず電源プラグを抜いてから行なってください。  感電してケガをすることがあります。 強制 | 使用時以外は、電源プラグをコンセントから抜いてください。  絶縁劣化による感電・漏電・火災の原因となります。 強制 |
| 使用中は本体から離れないでください。  ケガ・火災の原因となります。 強制 | |

警告

電源コードを傷つけないでください。コードやプラグが痛むような無理なご使用をしないでください。



加工したり、引っ張ったり、上に物をのせると破損して、火災・感電の原因となります。

禁止

電源は交流100Vのコンセントを単独でご使用ください。



故障・やけど・ケガ・感電のとなります。

強制

異臭がするなどのときは、運転を停止して電源プラグを抜いてください。



そのまま運転を続けると火災・感電の原因となります。運転を停止し、お買い上げの販売店または弊社サポートセンターへご連絡ください。

強制

電源プラグは根元まで確実に差し込んでください。



電源コードや電源プラグが異常に発熱し、溶けたり変形したりして感電・ショート・発火の原因となります。故障・やけど・ケガ・感電のとなります。

強制

注意

壁や家具の近くで使わないでください。



熱で壁や家具を傷め、変色・変形の原因となります。

禁止

不安定な場所では使用しないでください。



転倒したり水やお湯がこぼれたりして、故障・破損・ケガの原因となります。

禁止

水のかかるところや火気の近くで使用しないでください。



火災・漏電・変形・故障の原因となります。

禁止

使用中に本体を持ち上げたり移動したりしないでください。



ケガ・やけど・転倒の原因となります。

禁止



注意

- 使用直後・使用中に本体に触らないでください。非常に熱くなり危険です。
- 内部や注ぎ口は非常に高温になりますので、取り扱いにご注意ください。

ご使用前の準備

転倒防止ベースを取り付けてください。

① 転倒防止ベースを組み立てます。

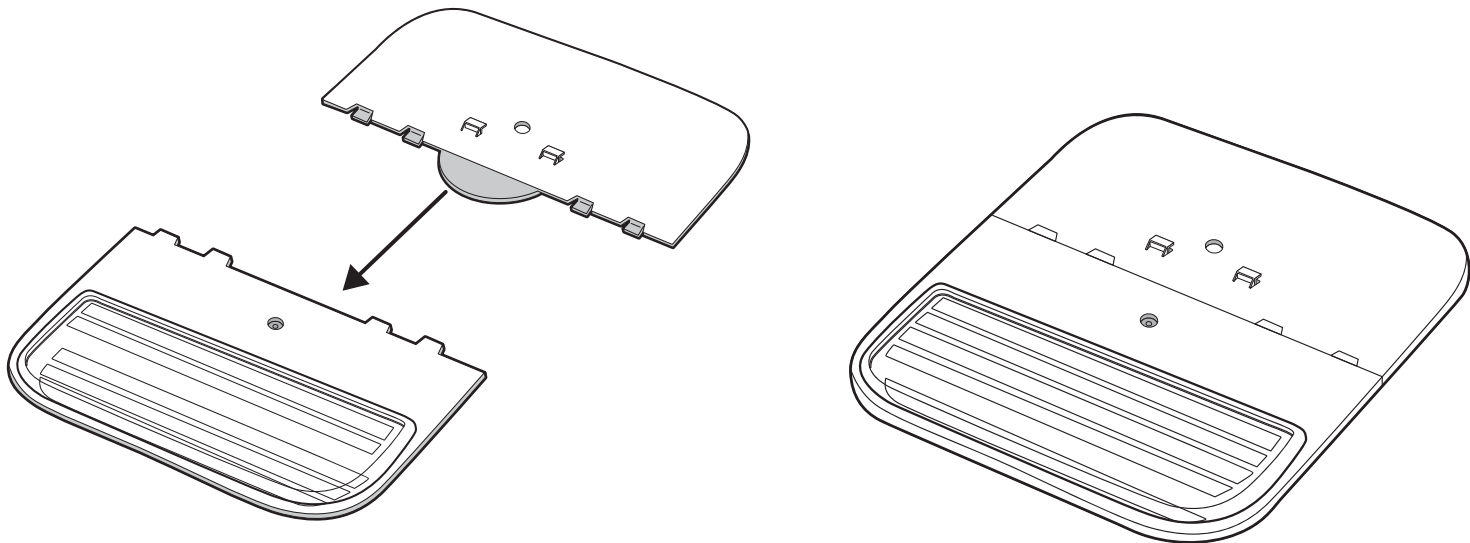

② 本体底面に転倒防止ベースを取り付けて固定します。
底面にある穴に転倒防止ベースのツメを差し込んでください。

本体底面

転倒防止ベース

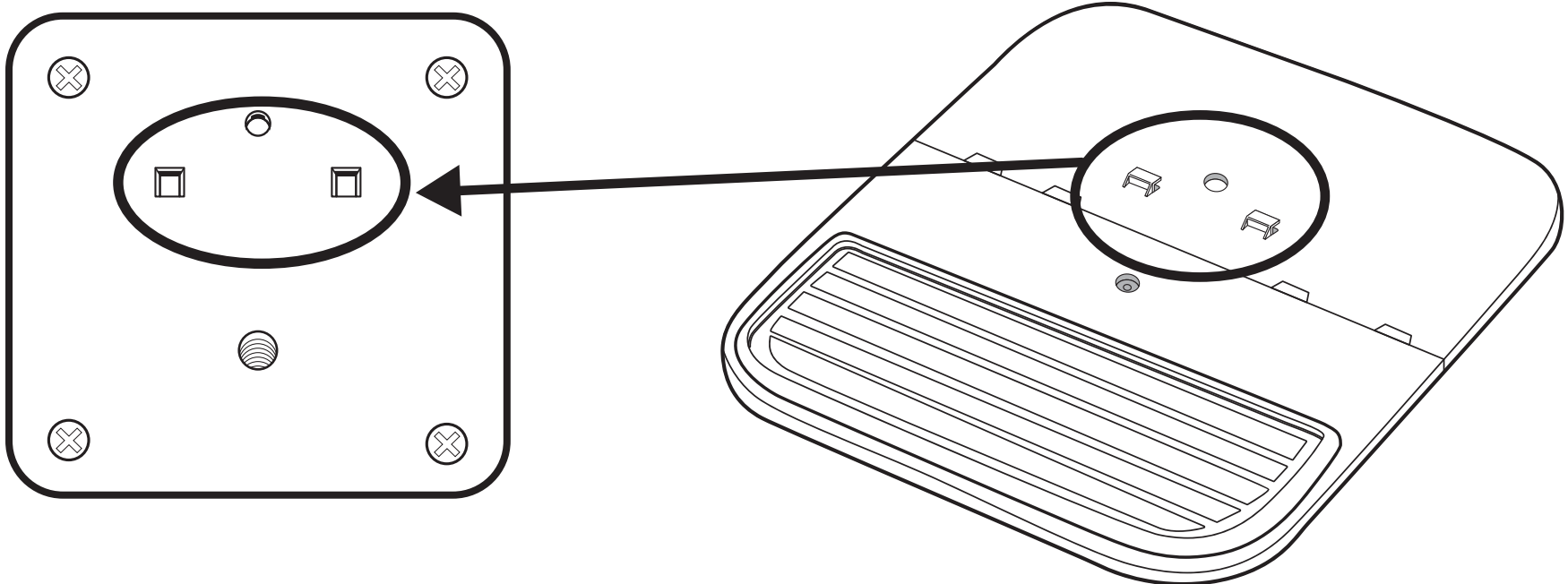

③ 底面からネジで固定します。

転倒防止ベース底面

組立完成図

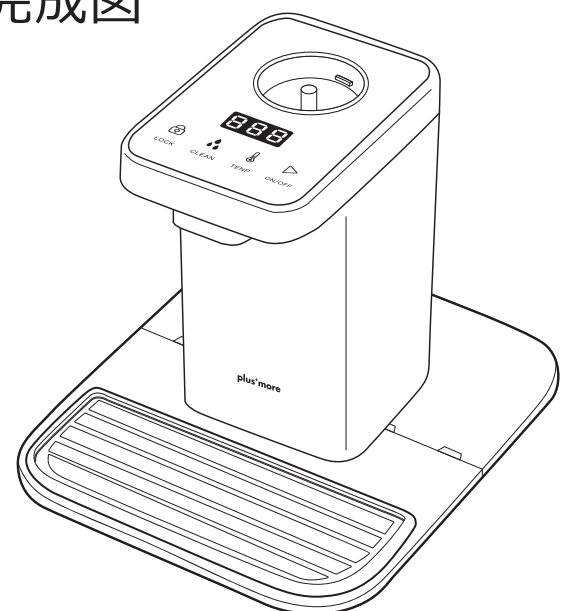
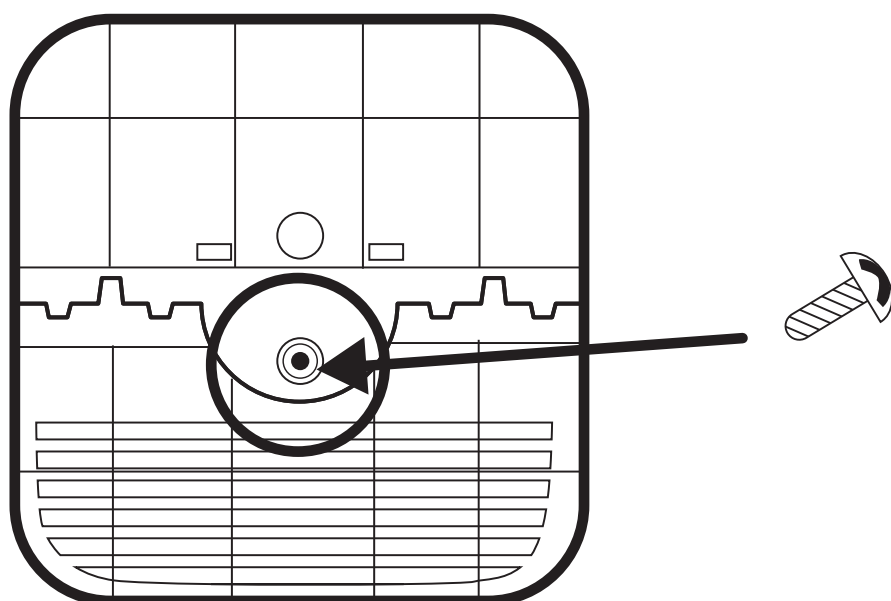

ご使用前の準備

ペットボトルを差し込んでください。

① ペットボトルの口にボトルキャップコネクターを装着してください。

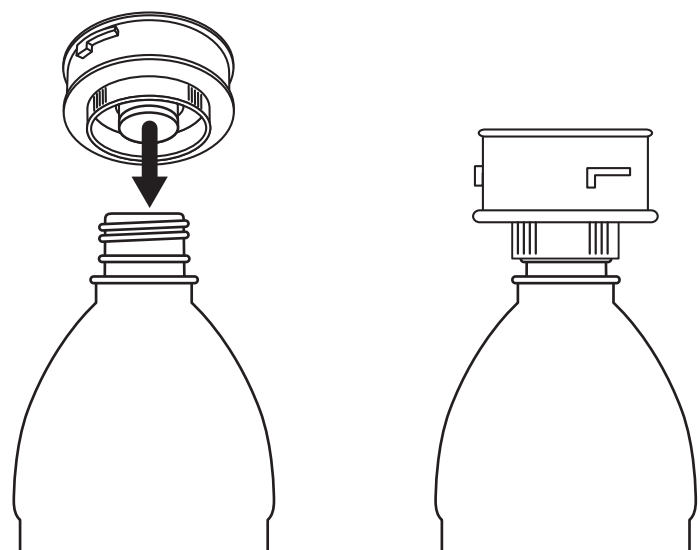

② 洗面所やシンクなど濡れても大丈夫な場所でペットボトルを逆さにして軽く振り、水漏れが無いことを確認してください。

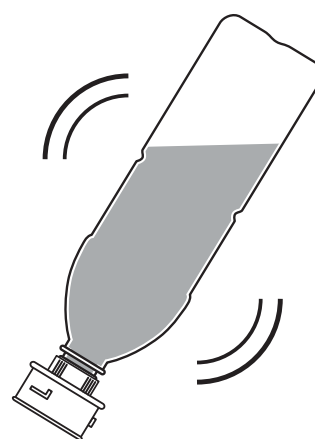

③ 本体に対しペットボトルを垂直にして差し込んでください。しっかりと固定されるまで右回りに押し回してください。

材質が薄いペットボトルはご使用になれません。

設置時に水があふれたりこぼれたりする原因となります。

2Lのペットボトルまで対応しています。

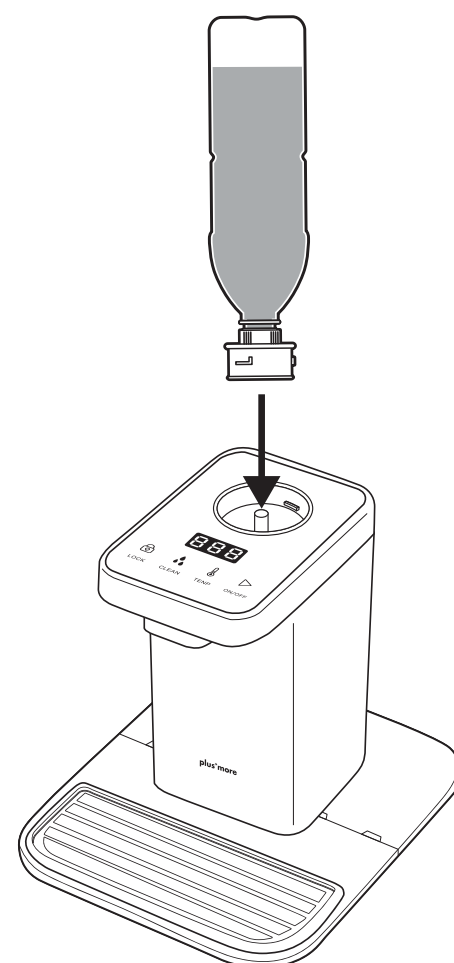

ご使用前の準備

クリーンモードでパイプ内の洗浄をしてください。

電源プラグをコンセントに差し込むとピーツという音がして電源がつきます。

チャイルドロック () を2秒間長押しするとロックが解除されます。

インジケータが **CLE** になっているのを確認し、注ぎ口にコップ等を置いてから、給湯スイッチを1度押してください。10秒間の排水が始まります。

クリーンモードで排水された水は必ず捨ててください。

インジケータと操作パネル

インジケータ

操作パネル

機能



チャイルドロック

電源を入れた直後と、本体を10秒以上放置した場合、自動的にロックがかかります。2秒以上の長押しでロックが解除されます。



クリーンモード

内部に溜まった水を排水するモードです。クリーンモードの状態では給湯スイッチを押すと10秒間だけ排水します。クリーンモードで排水された水は必ず捨ててください。

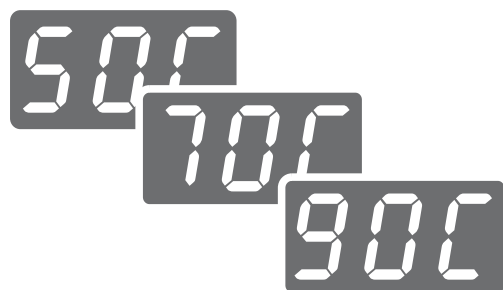

温度設定

チャイルドロックが解除された状態で押すと50℃⇒70℃⇒90℃の順番で設定できます。

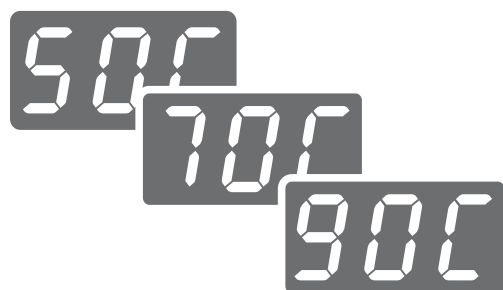

給湯

LEDが赤くなっている間、1度押すと給湯が始まります。もう1度押すと給湯が止まります。押してから約2秒でお湯が出ます。停止させない場合、約3分間お湯が出続けます。



エラー

水が無い場合など、なにかのエラーが起こった際に表示されます。ペットボトルに水を入れても表示が変わらない場合、弊社カスタマーサポートセンター（12ページ）にご連絡ください。

ご使用方法

チャイルドロック () を2秒間長押しすると、ピッという音がしてロックが解除されます。

温度設定スイッチ () を押してお好きな温度に設定してください。

給湯スイッチ () を押すとお湯が出ます。もう1度押すと止まります。

- お湯の出し始めはまだ十分に温まっていないため、最初に出る水は捨ててからご使用ください。最初の給湯は設定温度になるまで2秒以上かかります。
- 給湯後、本体を10秒以上放置するとピッという音がして、自動的にチャイルドロックがかかります。

お手入れ方法

クリーンモードでパイプ内の洗浄をしてください。

セットしているペットボトルを左回りにゆっくりと回しながら取り外してください。本体に水が残っていますのでこぼれないようにご注意ください。

チャイルドロック () を2秒間長押しするとロックが解除されます。

インジケーターが **CLE** になっているのを確認し、注ぎ口にコップ等を置いてから、給湯スイッチを1度押してください。10秒間の排水が始まります。

クリーンモードで排水された水は必ず捨ててください。

本体のお手入れ方法

よく絞ったふきんで拭いたあと、乾いた布で水分を拭き取ってください。洗剤は使わないでください。



- 磨き粉、タワシなどは使用しないでください。表面を傷つけたり、表面加工がはがれるおそれがあります。
- 絶対に水やお湯につけたり、かけたりしないでください。故障の原因になります。
- 使用直後・使用中は注ぎ口やお湯に触らないでください。非常に熱くなっているため危険です。
- 長時間濡れた状態で放置しないでください。カビやサビが発生するおそれがあります。

保管方法

長期間保管する場合は、ペットボトルを取り外し、お手入れしたのち、陰干ししてよく乾燥させてから、高温多湿の場所を避けて保管してください。お子さまの手の届くところには保管しないでください。

故障かな？

次の点検を行なってください。

修理、サービスを依頼される前に、下の表に従って点検してください。

| 症 状 | 調べるところ | 対処方法 |
|-----------------------|--|---|
| お湯が出ない (エラーが表示される) | <ul style="list-style-type: none">・電源プラグはコンセントに差し込まれていますか？・チャイルドロックがかかっていませんか？・ボトルキャップコネクタは正しくセットされていますか？・クリーンモードになっていませんか？ | <ul style="list-style-type: none">・電源プラグをしっかりと差し込んでください。・チャイルドロックのスイッチを3秒長押ししてください。・コネクタが斜めになっていたサイズがあっていない場合、取り付けなおしてください。・温度を設定してから給湯してください。 |
| チャイルドロックが 解除されない | <ul style="list-style-type: none">・2秒以上長押ししていますか？・スイッチを正しく押せていますか？ | <ul style="list-style-type: none">・2秒の長押しで解除されます。・LOCK部分ではなく  マークがスイッチです。 |

上記の内容をお調べいただき、それでも不具合がある場合は使用を中止し、お買い上げ店または、弊社にご連絡ください。



★転倒防止ベース

各2,200 円 (税込)

CS-I518-WH (ホワイト)

JAN : 4944370041378

CS-I518-DG (ダークグレー)

JAN : 4944370041361



★ボトルキャップコネクター 各1,430 円 (税込)

CS-I289 (28mm)

JAN : 4944370040180

CS-I288 (30mm)

JAN : 4944370040173

弊社カスタマーサポートセンター(12ページ)にて本別売品、及び各製品の消耗品・部品のご注文を承っております。お電話・Eメールでのご注文は代金引換のみの発送とさせていただきます。北海道・沖縄及び離島の送料は弊社カスタマーサポートセンターまでお問い合わせください。本書の税額はすべて2020年12月時点の税率となります。

アフターサービス

●保証書

必ず販売店印及びお買い上げ日をご確認のうえ、お買い上げの販売店から受け取り、内容をよくお読みのうえ、大切に保管してください。

※通信販売などでお買い上げの場合は、販売店の購入明細、日付の入った代金引換の領収書などが販売店印の代わりとなりますので、大切に保管してください。

●修理をご依頼される時

[保証期間中]

商品と保証書をお買い上げ店にご持参、ご提示のうえご相談ください。

保証書に記載されている保証修理規定に基づき、修理いたします。

[保証期間を経過しているとき]

お客様のご要望により有料で修理いたします。 ※送料はお客様負担となります。

●アフターサービスについてのご不明の場合

お買い上げの販売店または、弊社カスタマーサポートセンターにご相談ください。

補修用性能部品の保有期間は生産終了後3年です。

カスタマーサポートセンター

WEBからのお問い合わせ



受付時間外のお問い合わせは
お問い合わせフォームにて
受け付けております。

▶ lifeonproducts.co.jp/contact/form2

※ご返信は受付時間内での対応となります。
予めご了承ください。

消耗品・部品のご注文



下記オフィシャルサイトにて
消耗品及び部品のご注文を
承っております。

▶ lifeonproducts-online.com

WEB



弊社ウェブサイトにて
製品情報及び製品サポート情報
をご確認いただけます。

▶ lifeonproducts.co.jp

TEL

お電話でのお問い合わせはこちら

お問い合わせの前に・・・

取扱説明書内の「よくある症状」にあてはまりませんか？
症状をご確認のうえ、お問い合わせください。

ご購入後のお問い合わせにつきましては、
以下の項目をご確認のうえお問い合わせください。

- 品番
- お買い上げ店名
- お買い上げ日
- 色
- お問い合わせ内容

カスタマーサポートセンター専用ナビダイヤル

▶ **0570-080856**

受付時間 10:00～17:00 (土日祝、弊社休業日を除く)

※時間帯により、電話が集中し、つながりにくい場合がございます。
予めご了承ください。

※お電話番号をお確かめのうえ、おかけ間違いのないようご注意ください。

※電話番号・受付時間などについては、変更になる場合がございます。

カスタマーサポートセンター

〒550-0015 大阪市西区南堀江1-12-19 四ッ橋スタービル8F

仕様

| | |
|-------------|--|
| 品番 | MO-SK003 |
| 電源 | AC 100V 50/60 Hz |
| 消費電力(約) | 1300W |
| 電源コード(約) | 1.2m |
| 対応ペットボトルサイズ | 2Lまで対応 |
| 温度(約) | 50℃ 70℃ 90℃ |
| 寸法(約) | 199×239×178mm |
| 重量(約) | 992g |
| 材質 | 本体:アルミニウム、ABS、転倒防止ベース:ABS、転倒防止ベース用取付ネジ:ステンレス、ボトルキャップコネクター28mm:PP、ボトルキャップコネクター30mm:PP |
| セット内容 | 本体、ボトルキャップコネクター28mm、ボトルキャップコネクター30mm、転倒防止ベース、転倒防止ベース用取付ネジ、取扱説明書(保証書付) |

※製品の仕様や詳細は改良の為、予告なく変更される場合があります。



暮らし、イロドル
Life on Products



@lifeonproducts



lifeonproducts